

- Po rozbalení výrobku namontujte nohy na jednotlivé elementy súpravy. Nižšie uvedené obrázky nasledovný postup montáže ozrejmujú. Na elementoch otočte podhlavníky nahor a prevraťte ich na chrbát. Príponované hranolčky odstráňte - slúžia len ako ochrana proti oderu.

Nohy priskrutkujte samorezkami 5/40 mm, použite do každej nohy štyri skrutky.

Nohy namontujte na označené miesta podľa obrázkov dolu.

Nohy SLP rektifikačné priskrutkujte samorezkami A 5/40 mm a nastavte pootáčaním jej konca na celkovú výšku 15 cm.

- Po namontovaní všetkých nôh postavte ROH na nohy a k nemu priložte prisluchajúci bočný element (B-2p-) a nasuňte na závesné háky. Rovnako na ROH zaveste ďalší element (DM) z druhej strany. **POZOR!** Elementy súpravy neposúvajte po zemi - zvlášť po koberci nie, ale ich nadvihnite a preložte (inak môžete vyložiť rektifik. nohu, alebo si poškodiť koberec). Na nerovnej podlahe rektifikačné nohy môžete nastaviť dodatočne pod postavenou sedacou súpravou tak, aby neboli voľne nad podlahou, musia sa dotýkať podlahy.
- Ak máte kúpenú LTI taburetku integrovanú, môžete ju pripojiť pomocou zubkovej vidlice (ktorú možno potočením skryť pod sedák taburetky, alebo v prípade použitia otočením vysunúť) pripojiť k elementu -2p-, -2,5p- a z prednej časti aj k DU- elementu, ktoré majú k pripojeniu namontovaný klín pod sedákom a tak vytvoriť ložnú plochu na spanie v rohovej súprave. Zvlášť je to výhodné pri použití DU-elementu s taburetka LTI v rohovej súprave.
- Podhlavníky na opierkách a na podrúčkových bokoch možno polohovať.

Nohy na B-2p- / B-2,5p- elemente:

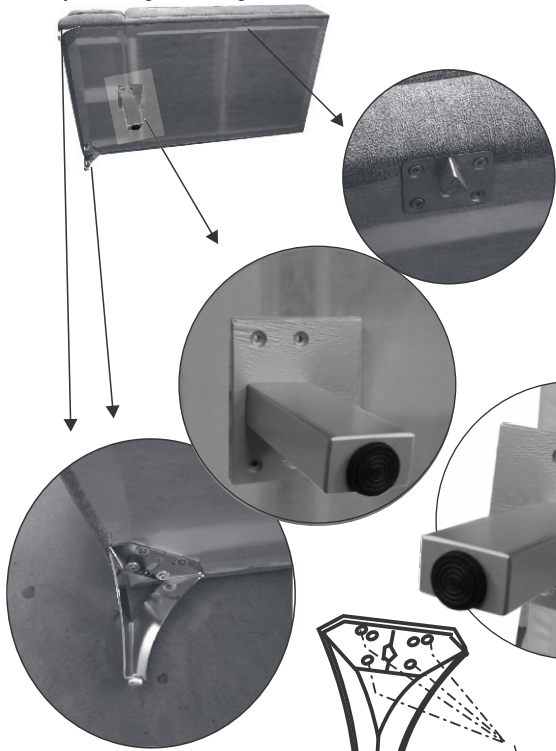

Nohy na -ROH- elemente:

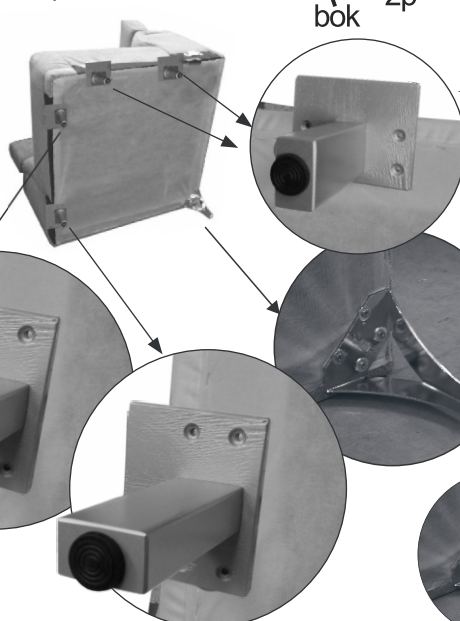

Nohy na -DM elemente:

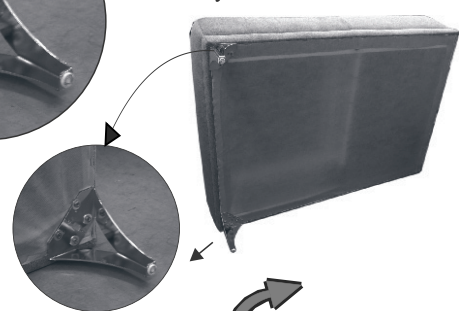

Spojenie elementov za pomoci spojovacích hákov

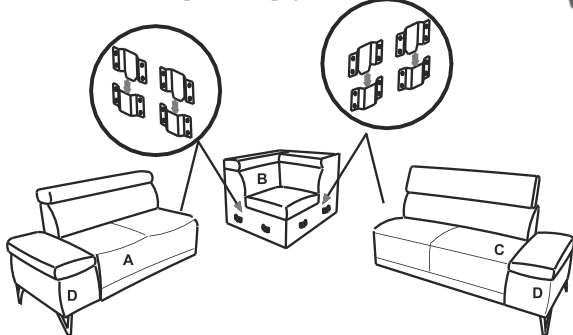

polohovanie opierky
(po zdvihnutí do najvyššej polohy sa polohovanie uvedie do základnej polohy)

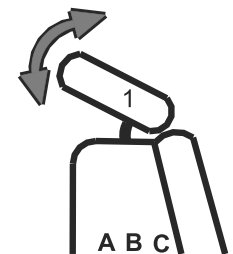

polohovanie boku
(po zdvihnutí do najvyššej polohy sa polohovanie uvedie do základnej polohy)

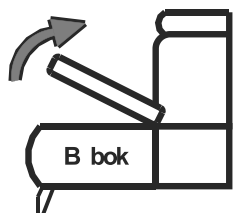

Návod na ošetrovanie a údržbu nábytku.

Čalúnenie sa zbavuje povrchového prachu vysávačom alebo jemnou kefou. Čalúnený nábytok nevyklepávame. Nemastné škvrny ľahko odstránite pomocou mýdlovej vody. Očistené miesto sa vyutiera suchou utierkou. Mastné škvrny čistíme saponátovými prípravkami Rekord, Peržan, Tep a pod. Radšej čistíte častejšie, ako dopustiť veľký rozsah znečistenia. Čalúnený nábytok a jeho drevené časti nikdy nečistíme benzínom a acetónom. Čalúnený nábytok neumiestňujte na priame slnečné žiarenie.

Počas používania po polroku a potom raz do roka skontrolujte skrutky a v prípade ich uvoľnenia pevne dotiahnite. Výrobok neťahajte po podlahe, ale prekladajte.



Noha SLI

Noha SLP

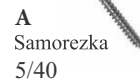

A
Samorezka
5/40



B
Samorezka
4/40

Súprava SIONE LIGHT môže pozostávať z nasledovných elementov :

2	sólo 2-kreslo pevné, boky č.1
2,5	sólo 2,5-kreslo pevné, boky č.1
B-1S-	1-kreslo pevné s bokom č.1 polohovacím
B-2p-	2-kreslo pevné s bokom č.1 polohovacím
B-2,5p-	2,5-kreslo pevné s bokom č.1 polohovacím
DU-	koncový element s bokom č.1 polohovacím
DM-	prístavok malý vľavo
ROH	rohový element
-1S-	1-kreslo pevné stredové
-2Sp-	2-kreslo pevné stredové
-2,5Sp-	2,5-kreslo pevné stredové
LTI taburetka SIONE LIGHT integrovaná (75x109cm)	

súprava B-2p-ROH-DM

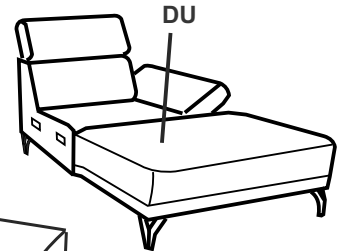
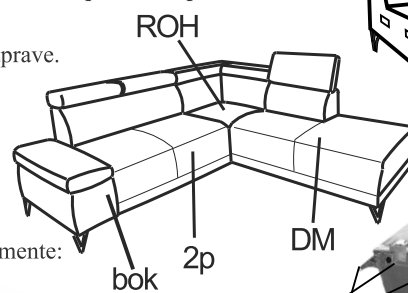

Nohy na DU elemente:

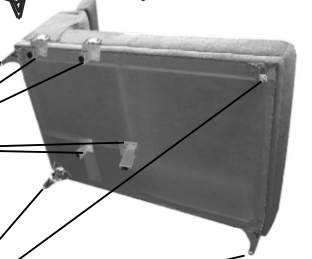

Nohy na -DM elemente:

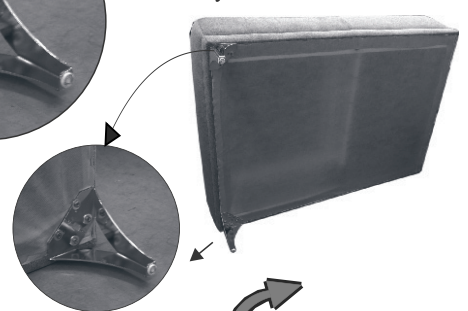

Taburetká integrovaná LTI - pripojenie k elementu 2p (2,5p) :

Obr.A



Obr.B

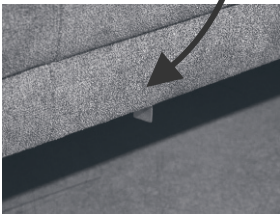

Obr.C



1. pod sedákom taburetky LTI otočte zubkatú vidlicu smerom von do kolmej polohy (Obr.C).
2. pod sedákom rohového 2-kresla alebo rohového 2,5-kresla je záchytný klin (Obr.B) - naň nasmerujte vidlicu
3. taburetku s vidlicou zatlačte na klin smerom K (Obr.D).

Obr.D

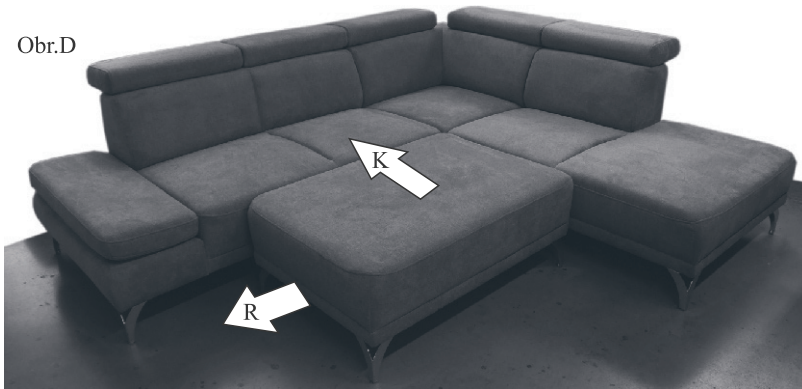

ODPOJENIE TABURETKY :

1. Pripojenú taburetku v rohovej súprave (Obr.D) odpojíte potiahnutím taburetky smerom R (Obr.D).
2. Vidlicu na taburetke LTI otočte o 90°, aby sa skryla pod sedák a taburetku môžete používať voľne v priestore.

SIONE LIGHT

Návod na montáž nôh kresiel 2p a 2,5p

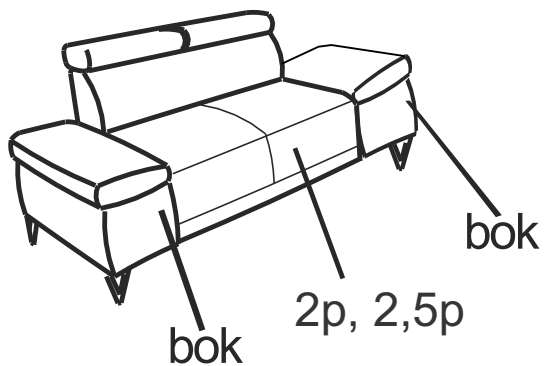

Noha SLI



Noha SLP



A
Samorezka
5/40



B
Samorezka
4/40

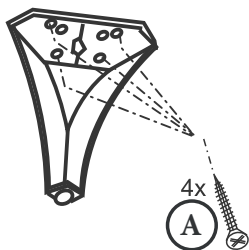
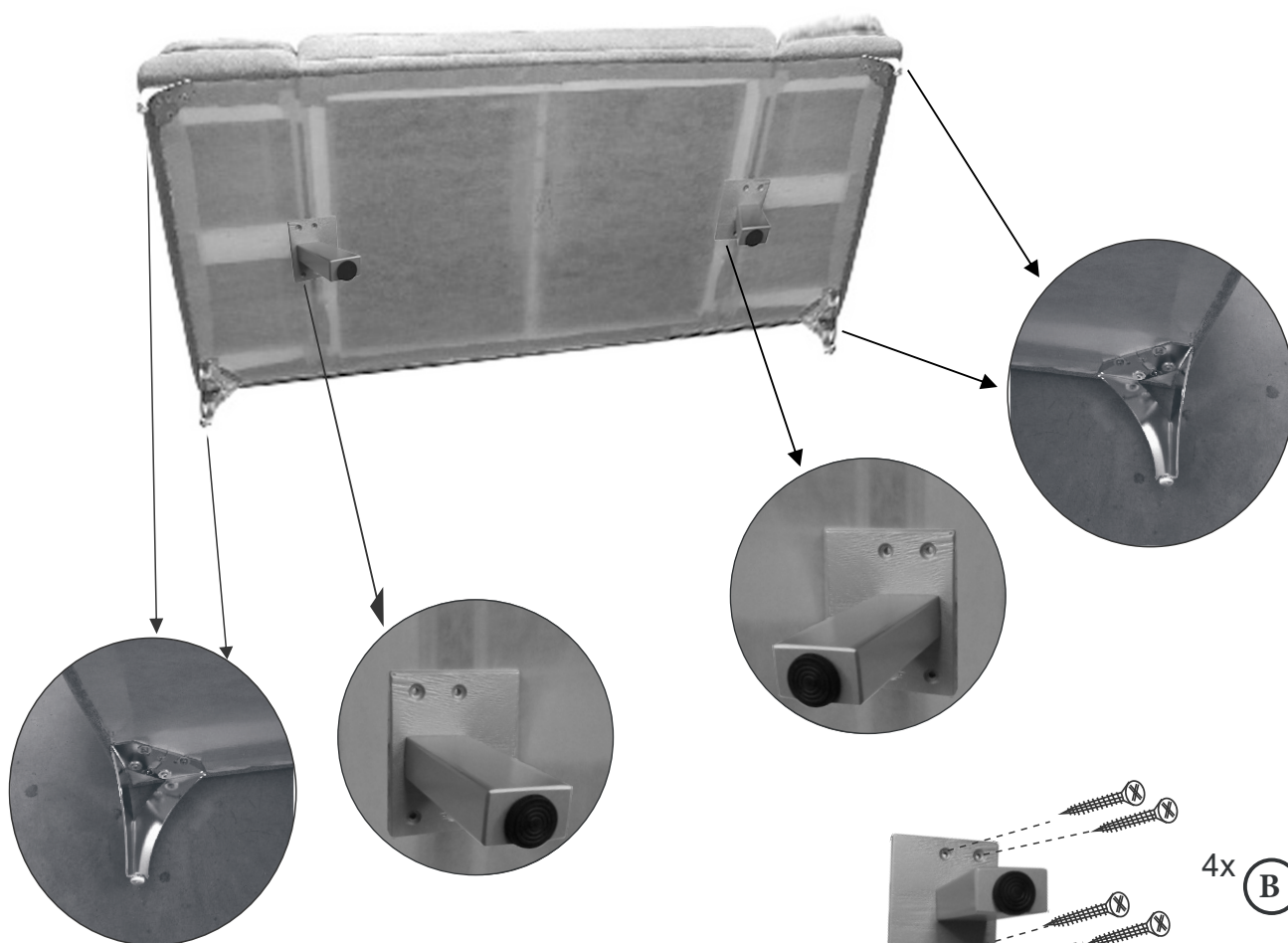

4x **A**